

# CyclonX™

Installations- und Gebrauchsanweisung - Deutsch  
Elektrischer Schwimmbadreiniger  
Übersetzung der französischen Originalanleitung

DE



Weitere Unterlagen unter:  
[www.zodiac.com](http://www.zodiac.com)

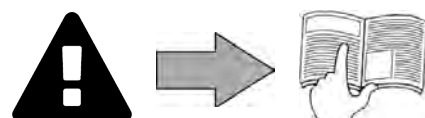



## WARNHINWEISE

### ALLGEMEINE WARNHINWEISE

- Durch die Nichteinhaltung der Warnhinweise können die Geräte im Schwimmbad beschädigt oder schwere bis tödliche Verletzungen verursacht werden.
- Nur ein qualifizierter Fachmann in den betreffenden technischen Bereichen (Elektrik, Hydraulik, Kältetechnik) ist befugt, dieses Verfahren vorzunehmen. Der qualifizierte Techniker muss beim Eingriff am Gerät eine persönliche Schutzausrüstung (z.B. Schutzbrille, Schutzhandschuhe usw.) tragen, damit jede mit dem Eingriff am Gerät verbundene Verletzungsgefahr vermieden wird.
- Vor jedem Eingriff am Gerät muss dieses von der Stromversorgung getrennt und gegen eine ungewollte Einschaltung gesichert werden.
- Das Gerät ist für einen ganz bestimmten Zweck für Schwimmbäder ausgelegt. Der Gebrauch für einen anderen als den vorgesehenen Zweck ist nicht zulässig.
- Es ist wichtig, dass das Gerät von kompetenten und (körperlich und geistig) fähigen Personen gehandhabt wird, die zuvor eine Einweisung in den Gebrauch erhalten haben. Personen, die diesen Kriterien nicht entsprechen, dürfen nicht an dem Gerät arbeiten, da dies mit Gefahren verbunden ist.
- Dieses Gerät ist nicht für Kinder bestimmt.
- Dieses Gerät ist nicht für die Verwendung durch Personen (einschließlich Kinder ab 8 Jahren) mit eingeschränkten körperlichen, sensorischen oder geistigen Fähigkeiten bzw. mangelnder Erfahrung ausgelegt, es sei denn:
  - sie werden von einer für ihre Sicherheit verantwortlichen Person überwacht oder hinsichtlich der Verwendung des Gerätes eingewiesen, und
  - sie haben die mit dessen Nutzung verbundenen Risiken verstanden.
- Kinder müssen beaufsichtigt werden, um sicherzustellen, dass sie nicht mit dem Gerät spielen.
- Die Reinigung und Wartung dürfen nicht von Kindern übernommen werden, wenn sie nicht von einem Erwachsenen beaufsichtigt werden.
- Die Installation des Geräts ist gemäß den Anweisungen des Herstellers sowie unter Einhaltung der geltenden lokalen Normen durchzuführen. Der Installateur ist für die Installation des Gerätes und für die Einhaltung der nationalen Vorschriften hinsichtlich der Installation verantwortlich. Der Hersteller übernimmt keine Haftung im Fall einer Nichteinhaltung der geltenden nationalen Installationsnormen.
- Mit Ausnahme der in dieser Anleitung beschriebenen einfachen Wartung durch den Benutzer muss das Produkt durch einen qualifizierten Fachmann gewartet werden.
- Eine falsche Installation und/oder ein unsachgemäßer Gebrauch kann zu Sachschäden und schweren Körperverletzungen, ja sogar zum Tod führen.
- Der Transport jeglichen Materials, auch ohne Porto- und Verpackungsgebühren, erfolgt auf Gefahr des Empfängers. Dieser muss eventuell festgestellte Transportschäden schriftlich auf dem Lieferschein des Transporteurs vermerken (Bestätigung innerhalb von 48 Stunden per Einschreiben an den Transporteur). Wenn ein Gerät, das Kältemittel enthält, umgefallen ist, Vorbehalte sofort schriftlich beim Spediteur melden.
- Versuchen Sie im Fall einer Störung des Gerätes nicht, das Gerät selbst zu reparieren, sondern nehmen Sie mit einem qualifizierten Techniker Kontakt auf.
- Die zulässigen Gleichgewichtswerte des Wassers für den Betrieb des Gerätes können den Garantiebedingungen entnommen werden.
- Jede Deaktivierung, Entfernung oder Umgehung eines der in das Gerät integrierten Sicherheitselemente führt automatisch zu einer Aufhebung der Garantie; das gleiche gilt für die Verwendung von Ersatzteilen eines nicht zugelassenen Drittlieferanten.
- Es darf kein Insektizid oder anderes (entzündbares oder nicht entzündbares) chemisches Produkt auf das Gerät gesprüht werden, weil dadurch das Gehäuse beschädigt und ein Brand ausgelöst werden kann.
- Der Ventilator und die beweglichen Teile dürfen nicht berührt werden. Während des Betriebs müssen Gegenstände und Finger von den beweglichen Teilen ferngehalten werden. Die beweglichen Teile können schwere und sogar tödliche Verletzungen verursachen.

**WARNMELDUNGEN IN ZUSAMMENHANG MIT ELEKTRISCHEN GERÄTEN**

- Die Stromversorgung des Gerätes muss durch eine eigene Fehlerstromschutzeinrichtung von 30 mA gemäß den am Installationsort geltenden Normen geschützt werden.
- Zum Anschluss des Gerätes kein Verlängerungskabel verwenden; es direkt an einen passenden Versorgungsstromkreis anschließen.
- Vor jeder Nutzung ist Folgendes zu prüfen:
  - - Die auf dem Typenschild des Gerätes angegebene erforderliche Eingangsspannung entspricht der Netzspannung.
  - - Der Stromversorgungsbetrieb ist mit den elektrischen Anforderungen des Gerätes kompatibel und ordnungsgemäß geerdet.
  - - Der Netzstecker (ggf.) passt in die Steckdose.
- Wenn das Gerät nicht richtig funktioniert oder wenn es Gerüche freisetzt, schalten Sie das Gerät sofort aus, ziehen Sie den Stecker und wenden Sie sich an einen Fachmann.
- Vor Wartungs- oder Instandsetzungsarbeiten sicherstellen, dass das Gerät ausgeschaltet und komplett vom Stromnetz getrennt ist.
- Das Gerät darf während des Betriebs nicht vom Stromnetz getrennt und wieder angeschlossen werden.
- Zum Ziehen des Steckers darf nicht am Stromkabel gezogen werden.
- Wenn das Netzkabel beschädigt ist, darf es nur durch den Hersteller, einen autorisierten Vertreter oder eine Werkstatt ersetzt werden .
- Keine Wartungs- oder Instandsetzungsarbeiten mit feuchten Händen oder an einem feuchten Gerät durchführen.
- Bevor das Gerät an die Stromquelle angeschlossen wird, sicherstellen, dass der Anschlussblock oder der Stromanschluss, an den das Gerät angeschlossen werden soll, in Ordnung ist und weder Schäden noch Rostspuren aufweist.
- Für jedes Element oder jede Baugruppe, die eine Batterie enthält: Laden Sie die Batterie nicht auf, nehmen Sie sie nicht auseinander, werfen Sie sie nicht ins Feuer. Setzen Sie sie nicht hohen Temperaturen oder der direkten Sonneneinstrahlung aus.
- Bei Gewitter muss das Gerät vom Stromnetz getrennt werden, um eine Beschädigung durch Blitzeinschlag zu vermeiden.
- Das Gerät darf nicht in Wasser (mit Ausnahme von Reinigern) oder Schlamm getaucht werden.

**BESONDERHEITEN BEI „Schwimmbeckenreinigern“**

- Für einen korrekten Betrieb ist der Reiniger für ein Schwimmbeckenwasser ausgelegt, das eine Temperatur zwischen 15°C und 35°C aufweist.
- Um jede Gefahr einer Verletzung oder einer Beschädigung des Reinigers zu vermeiden, darf der Reiniger nicht ohne Wasser betrieben werden.
- Um jede Gefahr einer Verletzung zu vermeiden, darf das Schwimmbecken nicht benutzt werden, solange sich der Reiniger darin befindet.
- Der Reiniger darf nicht verwendet werden, während eine Schockchlorung im Schwimmbecken durchgeführt wird.
- Lassen Sie den Reiniger nicht längere Zeit unbeaufsichtigt.

### **WARNHINWEIS HINSICHTLICH DER VERWENDUNG EINES REINIGERS IN EINEM SCHWIMMBECKEN MIT VINYLVERKLEIDUNG**

- Bevor Sie den neuen Reiniger installieren, prüfen Sie gründlich die Beckenverkleidung. Wenn die Auskleidung stellenweise abblättert oder wenn Sie Kies, Falten, Wurzeln oder Korrosion aufgrund von Metall auf der Innenseite der Auskleidung feststellen oder wenn Sie bemerken, dass der Untergrund (Boden und Wände) beschädigt ist, müssen Sie zuerst die nötigen Reparaturen durchführen lassen oder die Auskleidung durch einen qualifizierten Fachmann austauschen lassen. Der Hersteller übernimmt keine Haftung für Schäden an der Auskleidung.
- Die Oberfläche bestimmter Dekor-Vinylverkleidungen kann sich schnell abnutzen und die Dekormuster können beim Kontakt mit Objekten wie Reinigungsbürsten, Spielzeug, Bojen, Chlorverteiler und automatischem Beckenreiniger abgetragen werden. Die Dekormuster bestimmter Vinylverkleidungen können durch einfache Reibung, z. B. mit einer Beckenbürste, zerkratzt oder abgenutzt werden. Die Farben bestimmter Dekormuster können ebenfalls bei der Nutzung oder bei Berührung mit im Schwimmbecken vorhandenen Gegenständen abgetragen werden. Für abgetragene Dekormuster, abgenutzte oder zerkratzte Vinylverkleidungen übernimmt der Hersteller des Schwimmbeckenreinigers keine Haftung und die

### **WARNHINWEIS HINSICHTLICH DER VERWENDUNG EINES REINIGERS IN EINEM SCHWIMMBECKEN AUS EDELSTAHL:**

- Edelstahlbecken haben zum Teil sehr empfindliche Oberflächen. Durch Schmutzanhaftungen an Rädern, Raupenbändern oder Bürsten eines Reinigers (auch eines elektrischen Reinigers) können diese empfindlichen Oberflächen zerkratzt werden. Diese Art von Schäden sind nicht durch die Produktgarantie abgedeckt. beschränkte Garantie gilt nicht in diesen Fällen.



- Vor jedem Eingriff am Gerät müssen diese Installations- und Gebrauchsanweisung sowie das mit dem Gerät gelieferte Handbuch „Sicherheit und Garantie“ unbedingt gelesen werden, sonst kann es zu Sachschäden, schweren und sogar tödlichen Verletzungen und zum Erlöschen der Garantieansprüche kommen.
- Diese Dokumente müssen während der gesamten Lebensdauer des Gerätes zur Bezugnahme aufbewahrt und immer mit dem Gerät weitergegeben werden.
- Es ist verboten, dieses Dokument ohne die Genehmigung von Zodiac® durch welche Mittel auch immer zu verbreiten oder zu ändern.
- Zodiac® entwickelt seine Produkte ständig weiter, um ihre Qualität zu verbessern. Daher können die in diesem Dokument enthaltenen Informationen ohne vorherige Ankündigung geändert werden.

## INHALT

	<b>1 Kenndaten</b>	<b>5</b>
	1.1   Beschreibung	5
	1.2   Technische Daten und Kennzeichnung	6
	<b>2 Installation</b>	<b>7</b>
	2.1   Praktische Bedingungen	7
	2.2   Befestigung auf dem Sockel oder Montage des Transportwagens	8
	<b>3 Bedienung</b>	<b>9</b>
	3.1   Funktionsweise	9
	3.2   Vorbereitung des Schwimmbeckens	9
	3.3   Eintauchen des Reinigers	9
	3.4   Anschluss der Stromversorgung	10
	3.5   Start des Reinigungszyklus	11
	3.6   Den Reinigungszyklus beenden	13
	<b>4 Instandhaltung</b>	<b>14</b>
	4.1   Reinigen des Reinigers	14
	4.2   Reinigen des Filters	14
	4.3   Reinigen des Propellers	15
	4.4   Ersetzen der Bürsten	16
	4.5   Ersetzen der Raupenbänder	17
	<b>5 Problembehebung</b>	<b>18</b>
	5.1   Verhaltensweisen des Gerätes	18
	5.2   Benutzeralarme	19



### **Hinweis: um den Kontakt mit Ihrem Händler zu erleichtern**

Notieren Sie die Kontaktdaten Ihres Händlers, um sie leichter wiederzufinden, und tragen Sie die „Produktinformationen“ auf der Rückseite der Installations- und Gebrauchsanweisung ein. Ihr Händler wird Sie nach diesen Informationen fragen.



# 1 Kenndaten



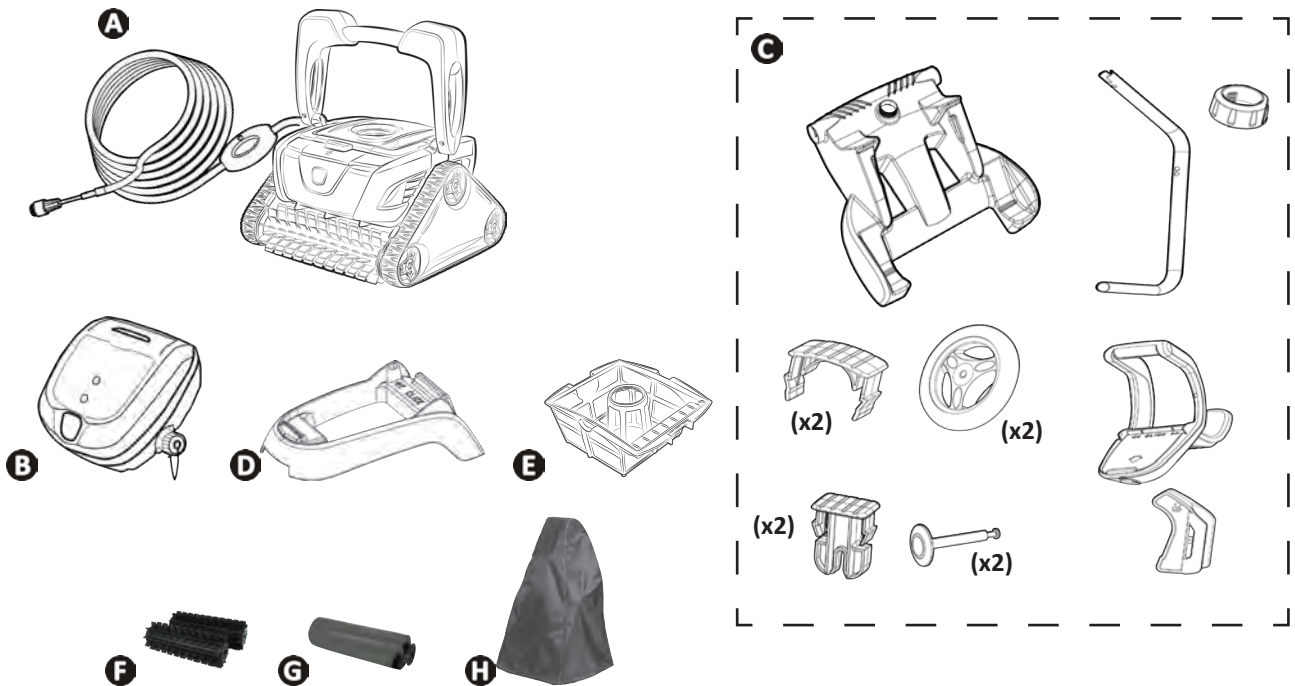



## 1.1 | Beschreibung



		OC 3300 TILE	RC 4030 - RC 4045 RC 4300 - RC 4380 RC CA43 - RC 4060 RX 4350	OC 3400 - RC 4100 RC 4130 RC 4350 RC 4360 - RC 4370 RC 4400 - RX 4450	RC 4401	RC 4402
A	Reiniger + Schwimmkabel			✓		
B	Steuerbox			✓		
C	Transportwagen als Set	+	+	✓	✓	✓
D	Sockel für Steuerbox	✓	✓			
E	Filter für feine Verschmutzungen 100µ			✓		
	Filter für grobe Verschmutzungen 200µ			+		
	Filter für sehr feine Verschmutzungen 60µ					
F	Klassische Lamellenbürsten	+	✓	✓		
	Lamellenbürsten (Polyestergehäuse)	+	+	+	✓	+
G	PVA-Bürsten (Polyestergehäuse - Fliesen - Email)	✓	+	+	+	✓
H	Schutzhülle			+		

✓: Mitgeliefert

+: Als Option verfügbar

Symbol	Bezeichnung	OC 3300 TILE - OC 3400 RC 4030 - RC 4045 RC 4060 - RC 4380 RC 4100 - RC 4130 RC 4300 - RC 4350 RC 4360 - RC 4370 RX 4350 - RX 4450 - RC CA43	RC 4400 RC 4401 RC 4402
	Ein-/ Ausschalten des Geräts	✓	✓
	Anzeige „Kontrolle“	✓	✓
	<b>Surface Control System</b> = Kontrolle der Oberflächenhaftung	✓	✓
	Anzeige "Filterreinigung"		✓
	<b>Zu reinigende Fläche</b> Nur Boden	✓	✓
	Boden + Wände + Wasserlinie	✓	✓
	Erhöhen / Mindern der Reinigungsdauer		✓

✓: Verfügbar

## 1.2 I Technische Daten und Kennzeichnung

### 1.2.1 Technische Daten

	OC 3300 TILE RC 4030 - RC 4045 RC 4060 - RC 4300 RC 4380 - RC CA43 RX 4350	RC 4100 - RC 4130 RC 4350 - RC 4360 RC 4370 - OC 3400 RX 4450	RC 4400 RC 4401 RC 4402
Versorgungsspannung Steuerbox für	220-240 VAC, 50 Hz		
Versorgungsspannung Reiniger für	30 VDC		
Maximale Leistungsaufnahme	150 W		
Länge des Kabels	15 m	18 m	
Abmessungen des Reinigers (B x T x H)	41 x 42 x 28 cm		
Abmessungen der Verpackung (B x T x H)	56 x 56 x 38 cm	56 x 56 x 46 cm	
Gewicht des Reinigers	9 kg		
Gewicht mit Verpackung	14,3 kg	18,4 kg	
Theoretische Reinigungsbreite	220 mm		
Zyklusdauer (je nach gewählten Zyklen)	1,5 Std.	1 - 1,5 - 2 Std.	

DE

## 1.2.2 Kennzeichnung

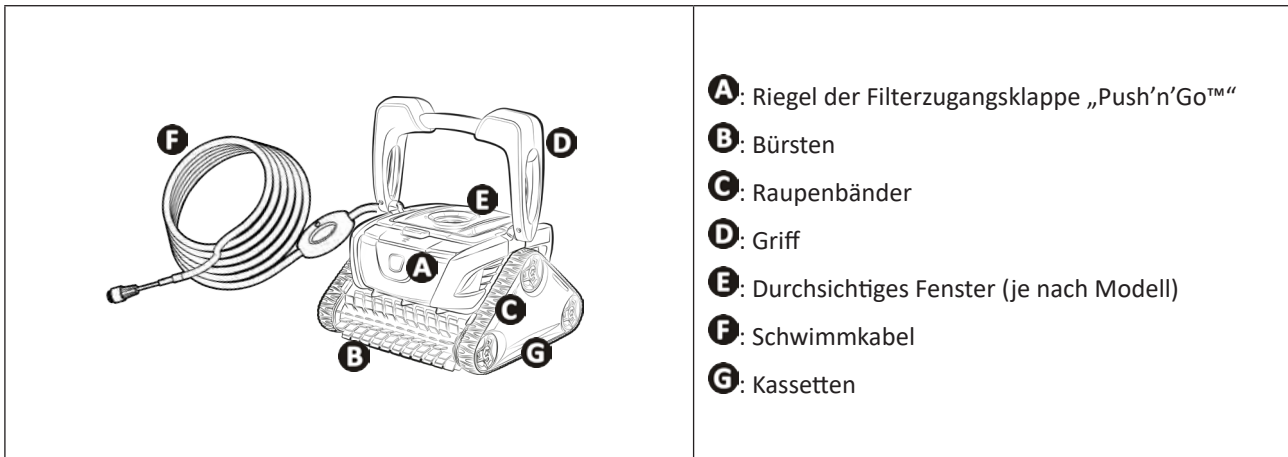

## 2 Installation

### 2.1 I Praktische Bedingungen

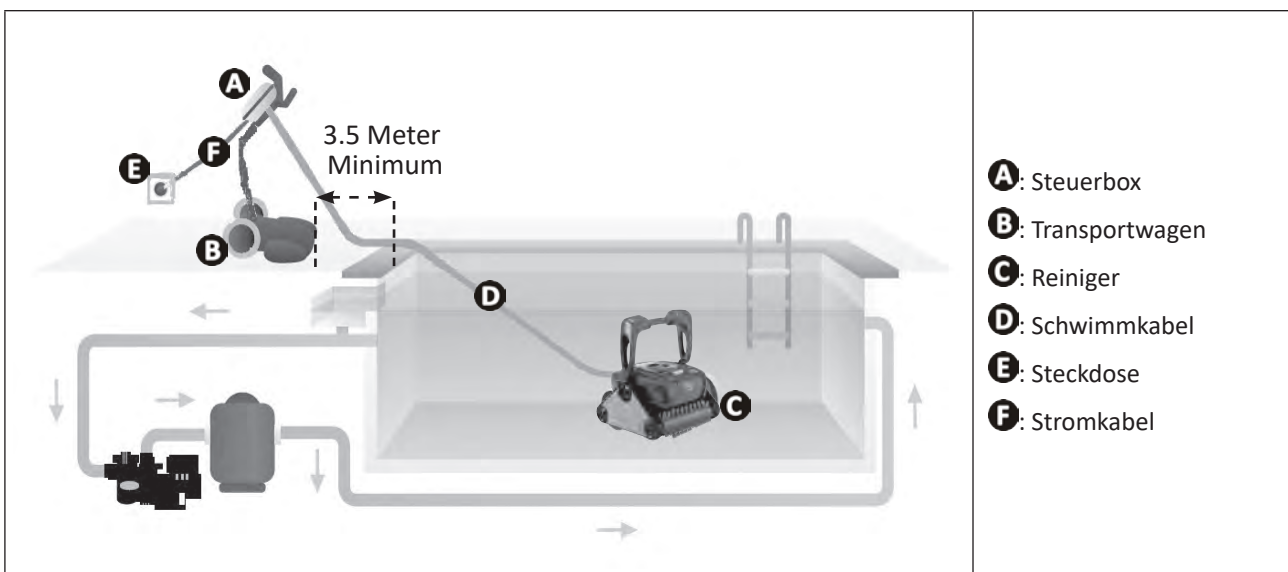



## ➤ 2.2 | Befestigung auf dem Sockel oder Montage des Transportwagens

### 2.2.1 Befestigung auf dem Sockel

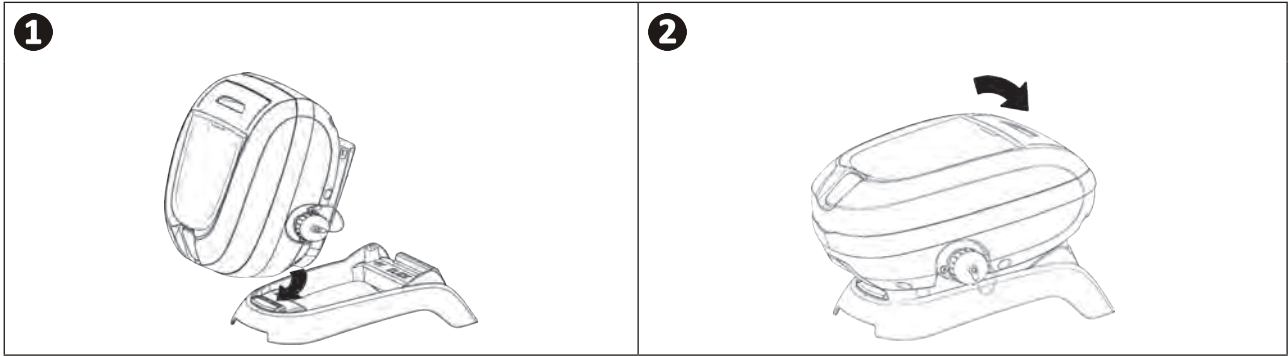

DE

### 2.2.2 Montage des Transportwagens

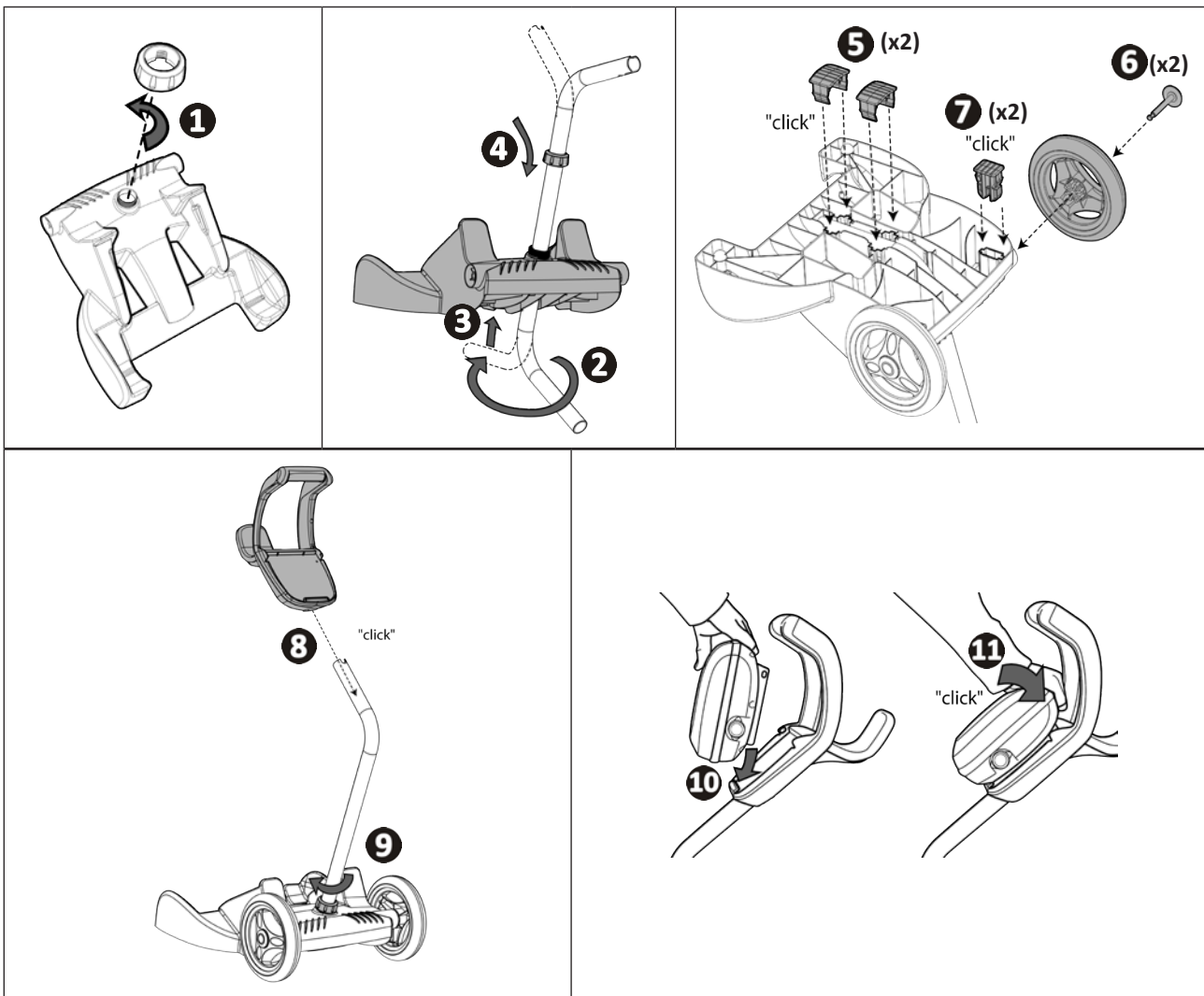



## 3 Bedienung

### 3.1 I Funktionsweise

Der Reiniger ist unabhängig vom Filtersystem und kann autonom betrieben werden. Er wird einfach an das Stromnetz angeschlossen.

Er legt einen optimalen Weg im Schwimmbecken zurück, um die Bereiche zu reinigen, für die er vorgesehen ist (je nach Modell: Boden, Wände, Wasserlinie). Die Verschmutzungen werden eingesaugt und bleiben im Filter des Reinigers zurück.

Mit der Steuerbox kann die Reinigung gestartet, ausgewählt und programmiert werden (je nach Modell).

### 3.2 I Vorbereitung des Schwimmbeckens



- Dieses Produkt ist für die Nutzung in fest installierten Schwimmbecken bestimmt. Der Reiniger darf nicht in abmontierbaren Schwimmbecken eingesetzt werden. Ein fest installiertes Schwimmbecken ist im oder auf dem Boden eingebaut und kann nicht leicht abmontiert und eingelagert werden.

- Das Gerät muss in einem Schwimmbeckenwasser betrieben werden, das folgende Eigenschaften aufweist:

Wassertemperatur	Zwischen 15°C und 35°C
pH	Zwischen 6.8 und 7.6
Freies Chlor	< 3 mg/l

- Wenn das Schwimmbecken schmutzig ist, insbesondere bei der Erstinbetriebnahme, entfernen Sie sehr grobe Verschmutzungen mit einem Kescher, um die Leistungen des Gerätes zu optimieren.
- Nehmen Sie Thermometer, Spielzeug und andere Gegenstände, die das Gerät beschädigen könnten, heraus.

### 3.3 I Eintauchen des Reinigers

- Breiten Sie die gesamte Länge des Kabels gerade neben dem Becken aus, um zu vermeiden, dass sich das Kabel während der Tauchphase verknotet (siehe Abbildung 1).
- Tauchen Sie den Reiniger vertikal ins Wasser ein (siehe Abbildung 2).
- Bewegen Sie ihn leicht in alle Richtungen, damit die darin enthaltene Luft entweichen kann (siehe Abbildung 3).
- Das Gerät muss unbedingt von selbst abtauchen und auf dem Beckenboden liegen bleiben. Während des Tauchvorgangs zieht der Reiniger selbst die nötige Kabellänge ins Becken hinein (siehe Abbildung 4).

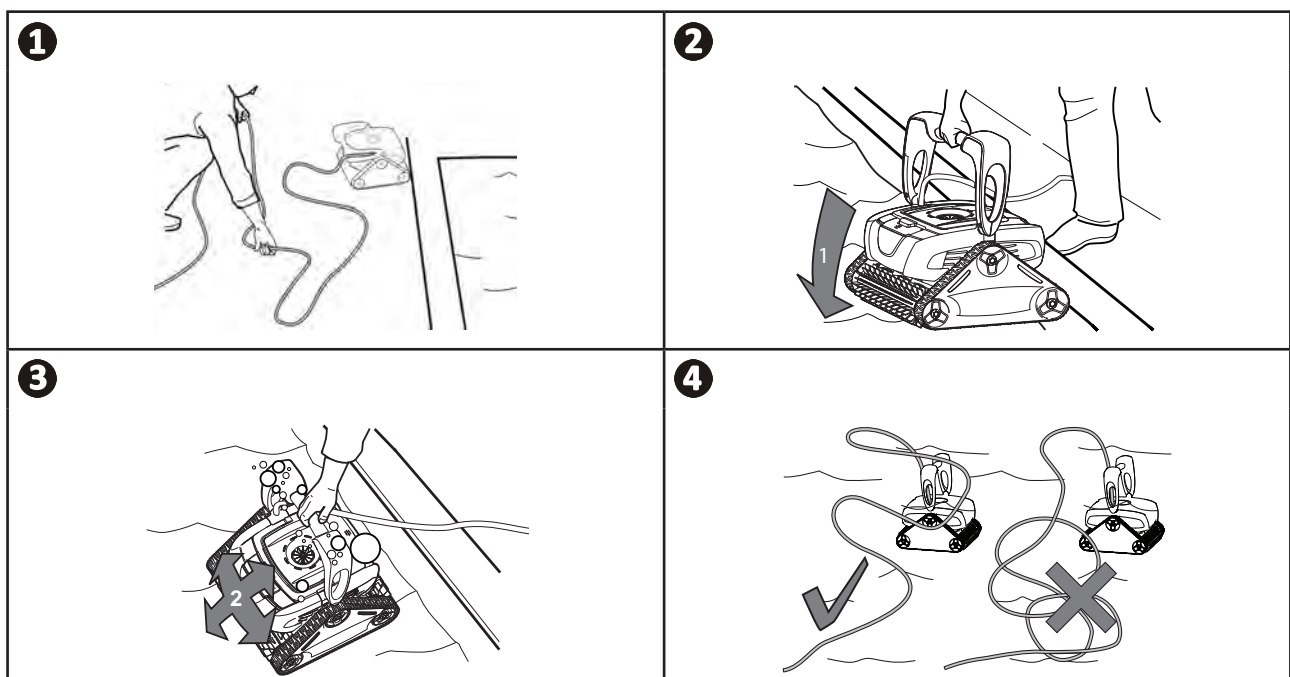

### ➤ 3.4 I Anschluss der Stromversorgung

Um die Gefahr von Stromschlag, Feuer oder schweren Verletzungen zu vermeiden, beachten Sie bitte die folgenden Anweisungen:



- Es ist nicht zulässig, für den Anschluss der Steuerbox ein Verlängerungskabel zu verwenden.
- Achten Sie darauf, dass die Steckdose immer leicht zugänglich ist und dass sie vor Regen und Spritzwasser geschützt ist.
- Die Steuerbox ist spritzwassergeschützt, darf aber nicht in Wasser oder eine andere Flüssigkeit getaucht werden. Sie darf nicht an einem überschwemmbareren Ort installiert werden. Halten Sie bei der Aufstellung des Gerätes einen Abstand von mindestens 3,5 Metern zum Beckenrand ein und vermeiden Sie direkte Sonneneinstrahlung.
- Stellen Sie die Steuerbox in der Nähe der Steckdose auf.

DE

- Schließen Sie das Schwimmkabel an der Steuerbox an (siehe Abbildung ①).
- Stecken Sie den Steckverbinder ein, bis Sie 2 Klickgeräusche hören (siehe Abbildung ②). Prüfen Sie, dass der Steckverbinder gut eingesteckt ist. Wiederholen Sie andernfalls den Vorgang.
- Schließen Sie das Stromkabel an (siehe Abbildung ③). Schließen Sie die Steuerbox nur an einer Steckdose an, die mit einer Fehlerstromschutzeinrichtung von höchstens 30 mA geschützt ist (**wenden Sie sich im Zweifelsfall an einen qualifizierten Techniker**).
- Zum Abtrennen des Schwimmkabels von der Steuerbox drücken Sie die beiden Klemmen am Ende des Steckverbinders und ziehen Sie den Steckverbinder gleichzeitig heraus (siehe Abbildung ④).

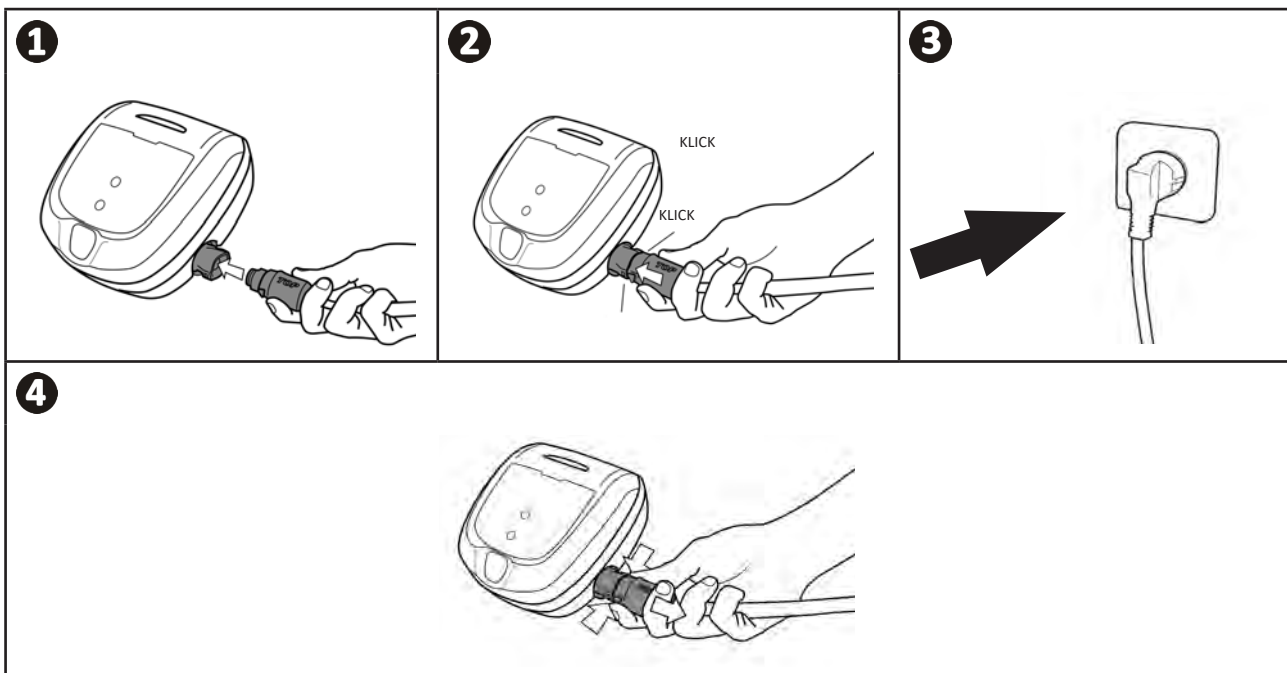

**Empfehlung: Aufstellung der Steuerbox für einen besseren Betrieb**

Bringen Sie die Steuerbox unter Einhaltung der Sicherheitsbedingungen hinsichtlich des elektrischen Anschlusses in der Mitte der Beckenlänge an.

## 3.5 I Start des Reinigungszyklus

Um jedes Risiko eines Personen- oder Sachschadens zu vermeiden, beachten Sie bitte folgende Anweisungen:



- Das Schwimmbecken darf nicht benutzt werden, solange sich das Gerät darin befindet.
- Das Gerät darf nicht verwendet werden, während eine Schockchlorung im Schwimmbecken durchgeführt wird.
- Lassen Sie das Gerät nicht längere Zeit unbeaufsichtigt.
- Verwenden Sie das Gerät nicht, wenn die Abdeckung auf der Wasseroberfläche geschlossen ist.

- Wenn die Steuerbox unter Spannung steht, können folgende Aktionen durch Aufleuchten der entsprechenden Symbole angezeigt werden:
  - Aktuell ausgeführte Aktion
  - Auswahl der Reinigung (je nach Modell)
  - Störungsanzeige
- Die Steuerbox geht nach 10 Minuten in den Standby-Modus über und das Display erlischt. Durch einfachen Druck einer Taste kann der Standby-Modus wieder verlassen werden. Durch den Übergang in den Standby-Modus wird der Betrieb des Gerätes nicht unterbrochen, wenn es ein Reinigungsprogramm durchführt.

### 3.5.1 Auswahl des Reinigungszyklus (je nach Modell)

- Standardmäßig ist ein Reinigungszyklus bereits eingestellt: die Symbole leuchten.
- Der Reinigungszyklus kann jederzeit ausgewählt werden, vor dem Starten des Gerätes oder während des Betriebs des Gerätes. Der neue Zyklus wird sofort gestartet.
- Das Gerät passt seine Fortbewegungsstrategie an die ausgewählte Reinigung an, um die Abdeckrate zu optimieren.

Zu reinigende Fläche

 Nur Boden

 Boden + Wände + Wasserlinie

### 3.5.2 Den Reinigungszyklus starten

- Drücken Sie die Taste



#### **Empfehlung: Verbesserung der Reinigungsleistung**

Starten Sie zu Beginn der Badesaison mehrere Reinigungszyklen im „Nur Boden“-Modus (entfernen Sie zuvor grobe Verschmutzungen mit einem Kescher). Dank eines regelmäßigen Einsatzes des Reinigers (jedoch nicht mehr als 3 Zyklen pro Woche) verfügen Sie immer über ein sauberes Schwimmbecken und der Filter verstopft weniger.

### 3.5.3 Die Reinigungsdauer einstellen (je nach Modell)

- Sie können die Reinigungsdauer jederzeit mindern oder erhöhen (+/- 0.5 H).

- Drücken Sie die Taste:



### 3.5.4 Kontrolle der Oberflächenhaftung

- Achten Sie darauf, dass der Filter des Reinigers sauber ist, damit das Verhalten des Reinigers nicht beeinträchtigt wird.
- Wenn der Reinigungszyklus gestartet ist, beobachten Sie das Verhalten des Reinigers, wenn er an den Wänden hochsteigt und wenn er die Wasserlinie abbürstet.
- Sie können jederzeit die Taste **SCS** (Surface Control System) verwenden, je nach Verhalten des Reinigers: **siehe folgende Tabelle.**
- Die neue Einstellung wird beim nächsten Hochsteigen an den Wänden wirksam.
- Standardmäßig leuchten die 2 LEDs .

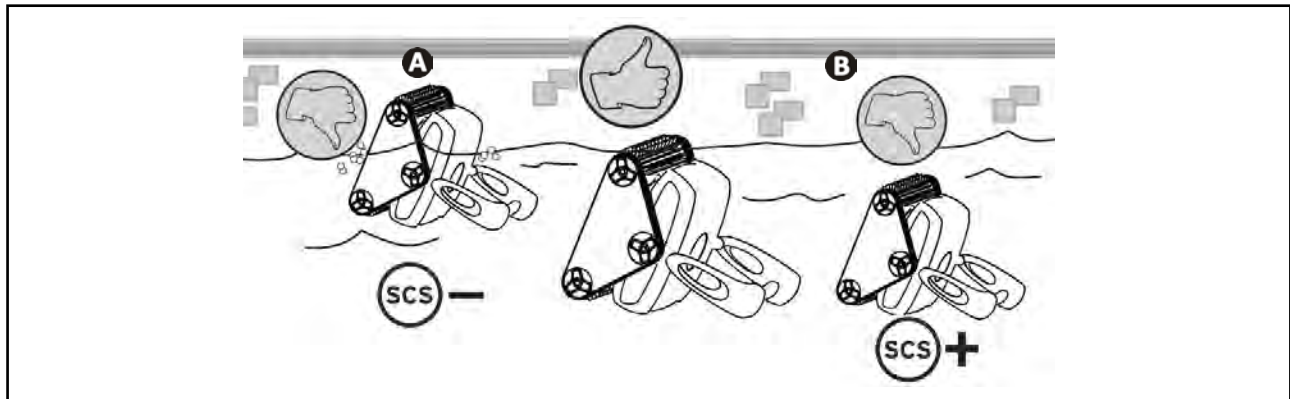

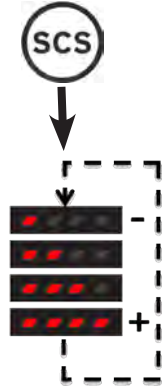
	Zu beobachtendes Verhalten des Reinigers	Maßnahme
<b>A</b>	Der Reiniger steigt schnell an der Wand hoch und überschreitet die Wasserlinie, bis er Luft einsaugt: <b>Die Anzahl der LEDs reduzieren.</b>	Drücken Sie die Taste: 
<b>B</b>	Der Reiniger steigt langsam an der Wand hoch und bleibt unter der Wasserlinie stehen: <b>Die Anzahl der LEDs erhöhen.</b>	

#### **Empfehlung: Optimieren der Reinigung der Wände und des Abbürstens der Wasserlinie**



Das Verhalten des Reinigers, wenn er an den Wänden hochsteigt, hängt von der Art der Beckenverkleidung ab. Der Reiniger verfügt über die Funktion **SCS**, mit der er **die Reinigung der Wände, dann das Abbürsten der Wasserlinie** auf allen Arten von Verkleidungen optimieren kann.

Unabhängig von der Einstellung der Funktion **SCS** bleibt die Saugleistung immer maximal, wenn sich der Reiniger auf dem Beckenboden bewegt.

### ➤ 3.6 I Den Reinigungszyklus beenden



- Um das Gerät nicht zu beschädigen:
  - Ziehen Sie nicht am Kabel, um den Reiniger aus dem Wasser zu holen. Verwenden Sie den Griff.
  - Lassen Sie das Gerät nach der Verwendung nicht in der prallen Sonne trocknen.
  - Bei der Lagerung müssen alle Elemente vor Sonneneinstrahlung, Feuchtigkeit und Witterung geschützt sein.
  - Schrauben Sie die Schutzkappe wieder auf, nachdem Sie das Schwimmkabel von der Steuerbox wieder abgenommen haben.

- Schalten Sie das Gerät durch Drücken der Taste  aus.
- Um den Reiniger wieder an den Beckenrand zu holen, ziehen Sie am Schwimmkabel.
- Wenn der Reiniger in Greifweite ist, nehmen Sie ihn am Griff und ziehen Sie ihn vorsichtig aus dem Becken heraus, damit das darin enthaltene Wasser abfließen kann (siehe Abbildung ① und ②).
- Bringen Sie den Reiniger senkrecht stehend an der vorgesehenen Stelle am Transportwagen an, damit er schnell trocknet (siehe Abbildung ③).
- Lagern Sie ihn dann mit der Steuerbox an einem vor Sonneneinstrahlung und Wasserspritzern geschützten Ort. Eine Schutzhülle ist als Option verfügbar (siehe Abbildung ④).

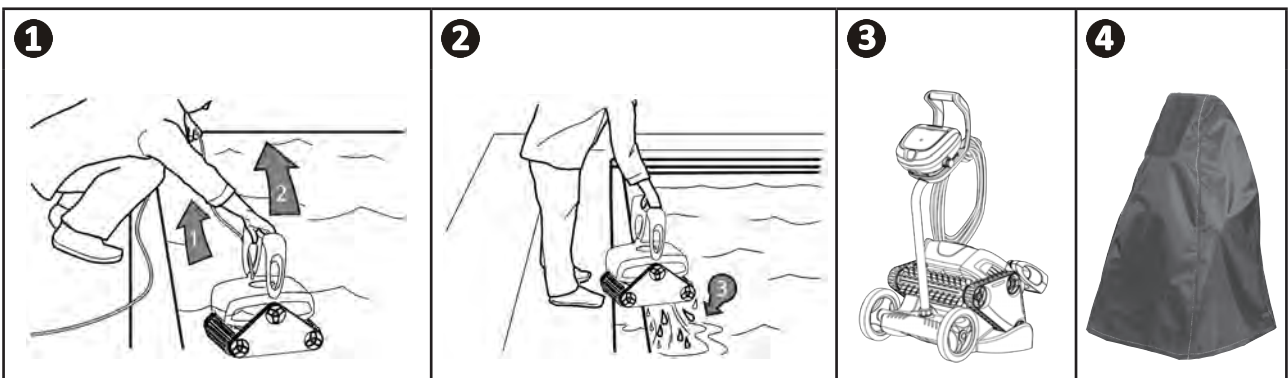

#### **Empfehlung: Verhindern einer Verknotung des Schwimmkabels**

Das Verhalten des Gerätes hängt stark von der Verknotung des Kabels ab. Wenn das Kabel nicht verknotet ist, wird eine bessere flächendeckende Reinigung des Schwimmbeckens erzielt.

- Entwirren Sie das Kabel und breiten Sie es in der Sonne aus, damit es seine ursprüngliche Form wieder einnimmt.
- Wickeln Sie es anschließend sorgfältig auf und hängen Sie es am Wagengriff (je nach Modell) oder an einer festen Halterung auf.



## 4 Instandhaltung



Um schwere Verletzungen zu vermeiden:

- Trennen Sie den Reiniger vom Stromnetz.

### 4.1 I Reinigen des Reinigers

- Das Gerät muss regelmäßig mit klarem oder leicht seifenhaltigem Wasser gereinigt werden. Es darf kein Lösungsmittel verwendet werden.
- Spülen Sie das Gerät mit reichlich klarem Wasser ab.
- Lassen Sie das Gerät nicht in der prallen Sonne am Beckenrand trocknen.



#### **Empfehlung: Austausch des Filters, der Reifen und der Bürsten alle 2 Jahre**

Es wird empfohlen, den Filter, die Reifen und die Bürsten alle 2 Jahre auszuwechseln, um die optimale Funktion des Gerätes aufrechtzuerhalten und ein optimales Leistungsniveau zu gewährleisten.

### 4.2 I Reinigen des Filters



- Die Leistung des Gerätes kann beeinträchtigt werden, wenn der Filter voll ist oder Verschmutzungen eingetrocknet sind.
- Reinigen Sie den Filter regelmäßig mit klarem Wasser, um auch weiterhin eine effiziente Reinigung zu gewährleisten.
- Im Fall einer Filterverstopfung reinigen Sie ihn mit einer Säurelösung (z. B. Essigessenz). Es wird empfohlen, diese Reinigung mindestens einmal pro Jahr vorzunehmen, da sich der Filter verstopft, wenn er mehrere Monate lang nicht verwendet wird (während der Einwinterung).

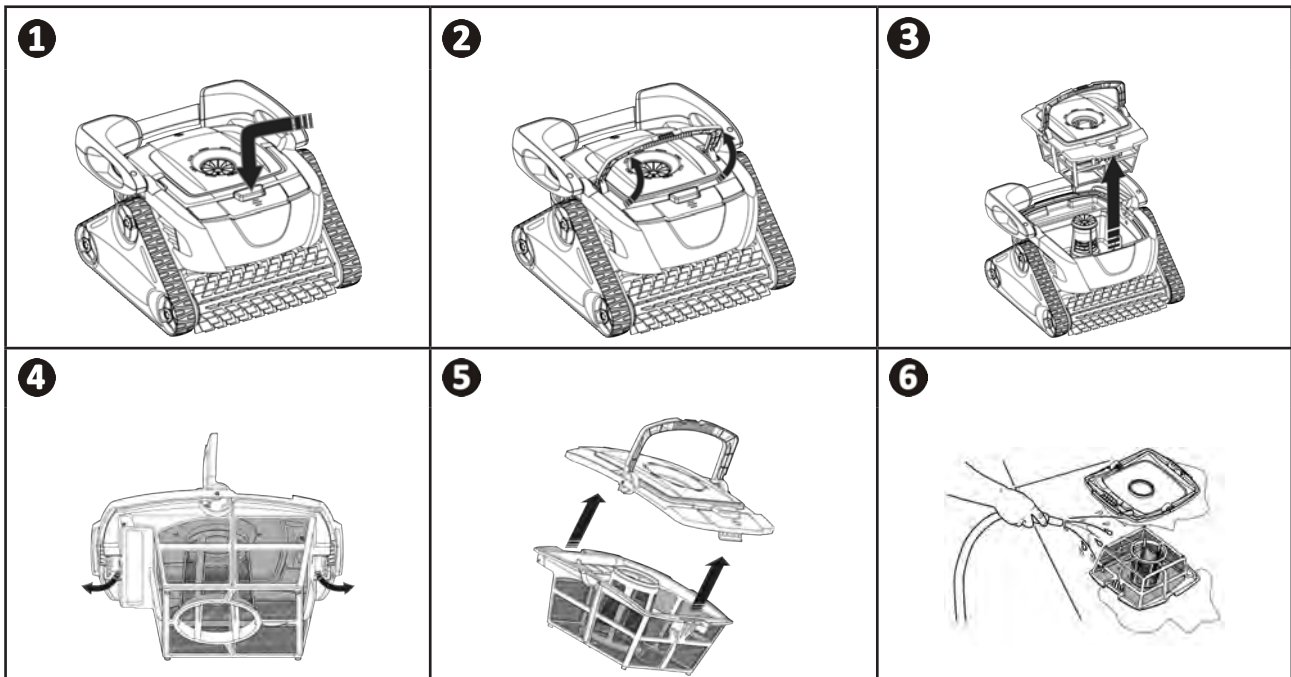

## ➤ 4.3 I Reinigen des Propellers

Um schwere Verletzungen zu vermeiden:



- Trennen Sie den Reiniger vom Stromnetz.
- Bei der Handhabung des Propellers müssen unbedingt Schutzhandschuhe getragen werden



- Entfernen Sie die Schraube des Gitters (siehe Abbildung **1**).
- Entfernen Sie das Gitter vorsichtig (siehe Abbildung **2**).
- Ziehen Sie Handschuhe an und ziehen Sie am Propeller. Halten Sie ihn dabei gut fest (siehe Abbildung **3**). Entfernen Sie alle Verschmutzungen (Laub, Steine, ...), die den Propeller blockieren könnten.

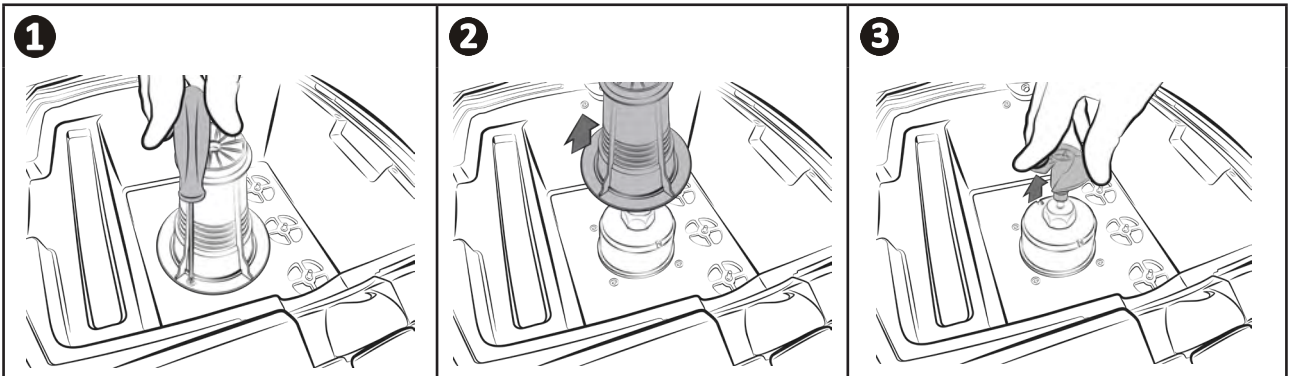



## ➤ 4.4 | Ersetzen der Bürsten

- Jede Bürste verfügt über Abnutzungsanzeigen. Der Abstand zwischen den Anzeigen und dem Ende der Bürste weist darauf hin, dass die Bürste in Ordnung ist (siehe Abbildung ①).
- Wenn die Abnutzungsanzeigen so aussehen wie auf der Abbildung ②, sind die Bürsten abgenutzt und müssen ersetzt werden.
- Zum Herausnehmen der abgenutzten Bürsten ziehen Sie die Laschen aus den Löchern, in denen sie befestigt sind, heraus (siehe Abbildung ③).
- Zum Anbringen der neuen Bürsten schieben Sie den Rand ohne Lasche unter die Bürstenhalterung (siehe Abbildung ④).
- Drehen Sie die Bürste um ihre Halterung, stecken Sie die Laschen in die Befestigungslöcher und ziehen Sie am Ende jeder Lasche, um die Seiten zusammenzuführen (siehe Abbildung ⑤).
- Schneiden Sie die Laschen mit einer Schere ab, damit ihre Länge mit den anderen Lamellen übereinstimmt (siehe Abbildung ⑥).

DE

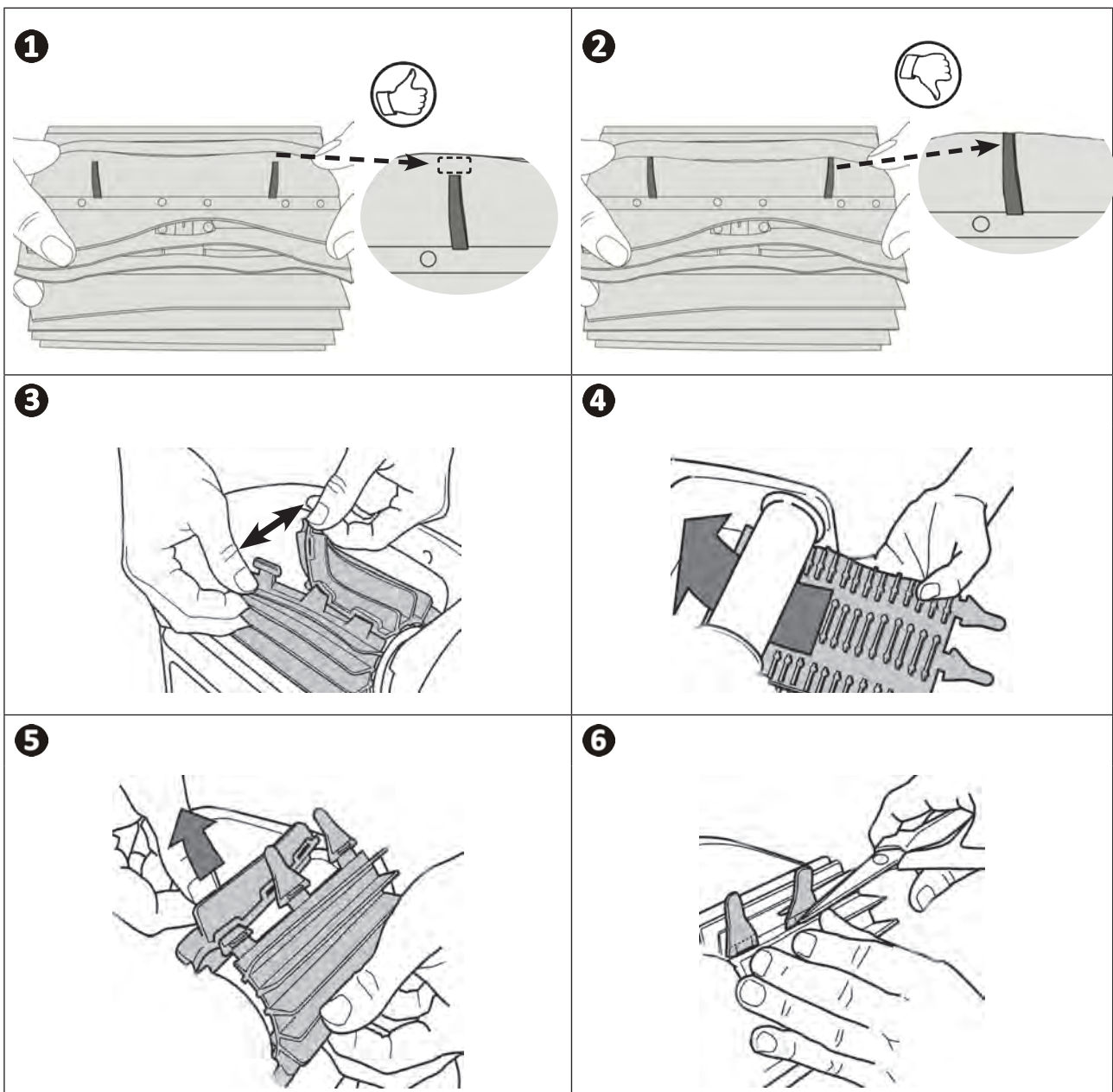

## ➤ 4.5 I Ersetzen der Raupenbänder



- Bei den Reinigern RX 4350 und RX 4450 muss der Austausch der Raupenbänder durch den Fachhändler vorgenommen werden.

- Legen Sie den Reiniger auf die Seite (siehe Abbildung 1).
- Fangen Sie bei einem Rad an und ziehen Sie an der Innenseite des Raupenbandes, um es vom Rad zu trennen (siehe Abbildung 2). Entfernen Sie anschließend das Raupenband vom Roboter.
- Zum Installieren des neuen Raupenbandes legen Sie die Innenseite des Raupenbandes auf die Nut des ersten Rades (siehe Abbildung 3).
- Ziehen Sie das Raupenband um das zweite Rad, dann um das letzte Rad. Drücken Sie auf das Raupenband, um es richtig in die Nut der Räder einzusetzen (siehe Abbildung 4). Prüfen Sie, dass das Raupenband unter der Führung durchläuft (siehe Abbildung 5).

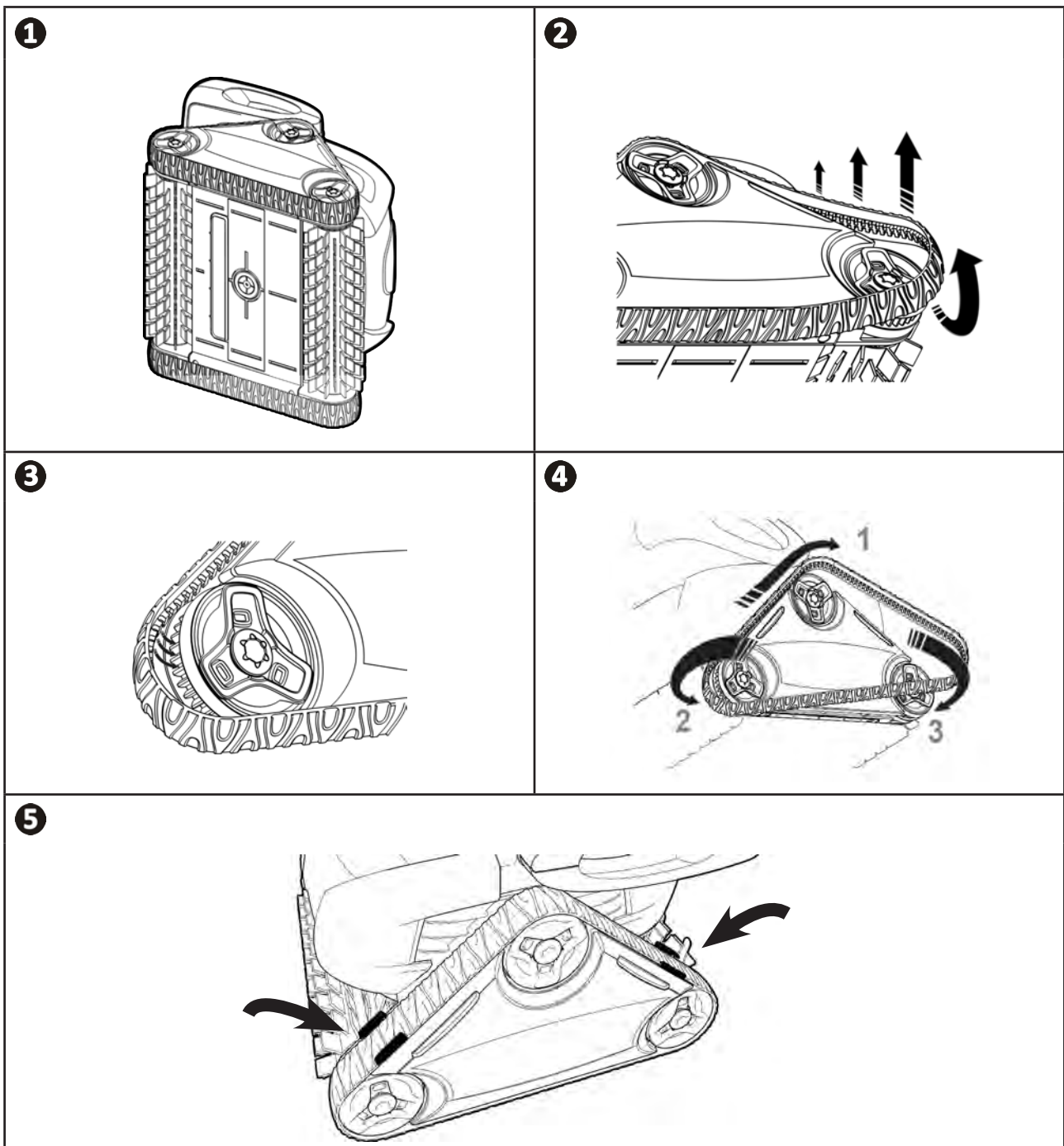







## 5 Problembehebung





- Bevor Sie sich an Ihren Fachhändler wenden, können Sie im Fall einer Betriebsstörung mithilfe der folgenden Tabellen einfache Überprüfungen vornehmen.
- Sollte das Problem dadurch nicht gelöst werden, wenden Sie sich bitte an Ihren Fachhändler.
-  : Einem qualifizierten Techniker vorbehaltene Maßnahmen

DE

### 5.1 I Verhaltensweisen des Gerätes

<p>Im Betrieb liegt der Reiniger nicht perfekt am Beckenboden an</p>	<p><b>Es gibt 3 mögliche Gründe:</b></p> <ul style="list-style-type: none"> <li>• Im Gehäuse des Gerätes ist noch Luft eingeschlossen. Wiederholen Sie den Eintauchvorgang des Reinigers (siehe § „3.3 I Eintauchen des Reinigers“).</li> <li>• Der Filter ist voll oder verschmutzt: Es genügt, den Filter zu reinigen.</li> <li>• Der Propeller ist beschädigt, <b>wenden Sie sich an Ihren Fachhändler:</b> </li> </ul>
<p>Der Reiniger steigt nicht oder nicht mehr die Wände hoch</p>	<p><b>Es gibt 2 mögliche Gründe:</b></p> <ul style="list-style-type: none"> <li>• Der Filter ist voll oder verschmutzt: Es genügt, den Filter zu reinigen.</li> <li>• Obwohl das Wasser klar zu sein scheint, sind mikroskopische, mit bloßem Auge unsichtbare Algen im Becken vorhanden, die die Wände rutschig machen und den Reiniger am Hochsteigen hindern. Führen Sie in diesem Fall eine Schockchlorung durch und senken Sie leicht den pH-Wert.</li> </ul> <p><b>Lassen Sie den Reiniger während der Schockchlorung nicht im Wasser.</b></p> <ul style="list-style-type: none"> <li>• Die Bürsten sind abgenutzt: Überprüfen Sie die Abnutzungsanzeigen „4.4 I Ersetzen der Bürsten“ und drehen Sie dann die Bürsten, um die Drehungen zu überprüfen. Ersetzen Sie die Bürsten bei Bedarf.</li> </ul> <p><b>Sollte das Problem dadurch nicht gelöst werden, wenden Sie sich bitte an Ihren Fachhändler:</b> </p>
<p>Beim Starten führt der Reiniger keine Bewegung aus</p>	<ul style="list-style-type: none"> <li>• Prüfen Sie, dass die Steckdose, an der die Steuerbox angeschlossen ist, Strom führt.</li> <li>• Prüfen Sie, dass Sie einen Reinigungszyklus gestartet haben, und prüfen Sie, dass die Kontrollleuchten leuchten.</li> </ul> <p><b>Sollte das Problem dadurch nicht gelöst werden, wenden Sie sich bitte an Ihren Fachhändler:</b> </p>
<p>Das Kabel verknotet sich</p>	<ul style="list-style-type: none"> <li>• Wickeln Sie nicht die gesamte Länge des Kabels im Becken ab.</li> <li>• Wickeln Sie im Becken nur die nötige Kabellänge ab und legen Sie die restliche Kabellänge an den Beckenrand.</li> </ul>
<p>Der Reiniger bleibt an den Düsen oder Bodenabläufen blockiert</p>	<ul style="list-style-type: none"> <li>• Schalten Sie die Filterpumpe aus und starten Sie einen neuen Reinigungszyklus.</li> <li>• Bringen Sie die Steuerbox unter Einhaltung der Sicherheitsbedingungen in der Mitte der Beckenlänge an, siehe „3.4 I Anschluss der Stromversorgung“. Wenn die Reinigung nicht optimal ist, bringen Sie die Steuerbox an einer anderen Stelle an und tauchen Sie den Reiniger an einer anderen Stelle ein.</li> </ul>
<p>Der Reiniger steigt langsam an den Wänden hoch und bleibt unter dem Wasserspiegel stehen</p> <p>Der Reiniger steigt schnell an den Wänden hoch und überschreitet den Wasserspiegel, bis er Luft einsaugt</p>	<ul style="list-style-type: none"> <li>• Das Verhalten des Reinigers kann von der Beckenverkleidung abhängen. Möglicherweise muss ein Parameter geändert werden, siehe „3.5.4 Kontrolle der Oberflächenhaftung“.</li> </ul> <p><b>Sollte das Problem dadurch nicht gelöst werden, wenden Sie sich bitte an Ihren Fachhändler:</b> </p>
<p>Die Steuerbox reagiert auf keinen Tastendruck</p>	<ul style="list-style-type: none"> <li>• Ziehen Sie den Stecker des Netzkabels aus der Steckdose, warten Sie 10 Sekunden und stecken Sie den Stecker wieder ein.</li> </ul>

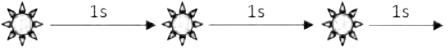
## 5.2 I Benutzeralarme

LED blinkt: 	Lösungen
	<ul style="list-style-type: none"> <li>• Prüfen Sie, dass der Reiniger an der Steuerbox angeschlossen ist. Wenn nötig, trennen Sie ihn und schließen Sie ihn wieder an gemäß dem Verfahren.</li> </ul>
	<ul style="list-style-type: none"> <li>• Prüfen Sie, dass die korrekte Drehbewegung der Bürsten und der Raupenbänder durch nichts gehindert wird (Sand, Kabel usw.). Heben Sie dazu die Raupenbänder an, um zu prüfen, dass kein Fremdkörper in einer Aufnahme feststeckt.</li> </ul>
	<ul style="list-style-type: none"> <li>• Betrieb des Reinigers außerhalb des Schwimmbeckens. Achten Sie darauf, den Reiniger im Wasser zu starten (siehe § „3.3 I Eintauchen des Reinigers“).</li> <li>• Prüfen Sie, dass keine Steine oder Haare im Propeller vorhanden sind.</li> <li>• Reinigen oder ersetzen Sie ggf. den Filter.</li> </ul>



**Empfehlung: Im Supportfall informieren Sie Ihren Fachhändler über den Zustand des Gerätes, um Zeit zu gewinnen**

Teilen Sie diese Informationen Ihrem Fachhändler mit.

### Recycling



Dieses Symbol bedeutet, dass Sie Ihr Gerät nicht mit dem Haushaltsmüll entsorgen dürfen. Es muss getrennt gesammelt werden, damit es wiederverwendet, recycelt oder verwertet werden kann. Wenn es potenziell umweltgefährdende Stoffe enthält, müssen diese entsorgt oder neutralisiert werden. Informieren Sie sich bei Ihrem Händler über die Recyclingmodalitäten.

Ihr Händler  
*Your retailer*

Gerätemodell  
*Appliance model*

Seriennummer  
*Serial number*

Für weitere Informationen, Produktregistrierung und Kundendienst:  
*For more information, product registration and customer support:*

**[www.zodiac.com](http://www.zodiac.com)**

